

Manual del Usuario

Instalación y operación

INSTALADOR: Deje este manual con la persona responsable del uso y la operación.

PROPIETARIO: Conserve este manual para referencia futura.

Comuníquese con su distribuidor si tiene preguntas sobre la instalación, la operación o el servicio.

QUADRA-FIRE®

Interfaz de usuario inalámbrica



NOTA

Comuníquese con su distribuidor o visite www.quadrafire.com para obtener una traducción al francés o al inglés.

Contactez votre revendeur ou visitez www.quadrafire.com pour une traduction française.

Contactez votre revendeur ou visitez www.quadrafire.com pour la traduction en anglais.

AVISO: NO DESECHE ESTE MANUAL

Incluye

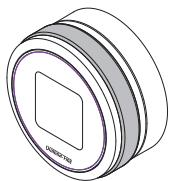

Interfaz de usuario
inalámbrica



Placa de montaje con
nivel integrado

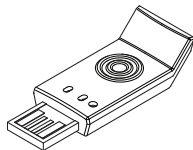

Módulo Bluetooth

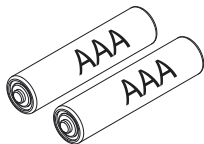

Batería



Tornillos de montaje

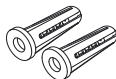

Taquetes de montaje

Herramientas necesarias:

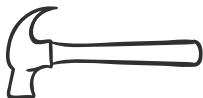

Martillo



Taladro



Destornillador Phillips



Broca de 3/16 o 7/32

TABLE OF CONTENTS

1. Instalación	5
A. Módulo Bluetooth	5
B. Fuente de poder	6
C. Conexión Bluetooth	7
D. Ubicación y montaje de la interfaz de usuario	8
2. Operación básica de la interfaz de usuario	10
A. Referencia de pantalla de inicio	10
B. Movimientos básicos	11
C. Reemplazo de la batería	12
3. Pantalla de inicio	13
A. Configuración de la temperatura	13
4. Opciones de menú	14
A. Opciones del menú de acceso	14
B. Energía	15
C. Nivel de calor	15
D. Horarios	16
E. Control manual de horarios	17
F. Horario diario	18
G. Ajustes	19
H. Fecha y hora	20
I. Idioma	20
J. Termostato	21
K. Afinación	22
L. Diagnóstico	23
M. Emparejamiento	24
N. Alimentación manual	25
5. Códigos de error	26
6. Glosario	27

1. Instalación

A. Módulo Bluetooth

Inserte el módulo Bluetooth en el aparato (**Figura 5.1**).

Vea la ubicación en el manual de su aparato.



Figura 5.1

B. Fuente de poder

Conecte el aparato a su fuente de poder (**Figura 6.1**).

Esto hará que el soplador de combustión se encienda durante aproximadamente 45 segundos y ejecute una calibración.

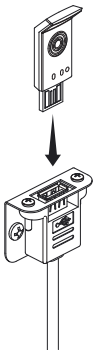
Instale la batería (**Figura 6.2**).



Figura 6.1



Figura 6.2

C. Conexión Bluetooth

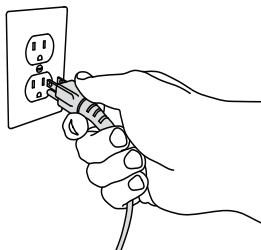
La interfaz de usuario debe conectarse automáticamente con su aparato. Si no se ha conectado en 5 minutos, consulte las instrucciones de emparejamiento en la página 24.

Conectada:

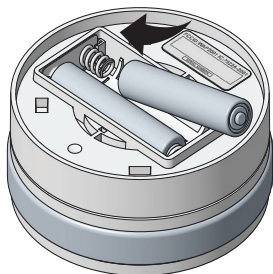

Desconectada:



D. Ubicación y montaje de la interfaz de usuario

NOTA: No use si no está montada correctamente en una pared.

Para asegurarse de tener una conexión Bluetooth confiable, coloque la interfaz de usuario:

- A una distancia máxima de 30 pies del aparato.
- En una pared interior
- A 5 pies del piso
- En un lugar que no esté detrás de una puerta, librero u otro objeto
- Lejos de corrientes de aire y del calor directo del aparato

AVISO: Compruebe la conexión estable antes de montar la interfaz de usuario.

Mientras hemos estado un rango máximo de 30 pies, le recomendamos el emparejamiento de la interfaz de usuario para el dispositivo y acceder al menú de diagnóstico para ver la señal Bluetooth de la fuerza antes de la selección final de la ubicación de montaje para la interfaz de usuario.

Durante la visualización de la intensidad de la señal en el menú de diagnóstico, mover la interfaz de usuario a la ubicación deseada y buscar en la fuerza de la señal.

- Idealmente, los deberes de interfaz de usuario estar ubicada donde la intensidad de la señal es mejor que -78db. Cuanto más cerca del número es 0, mejor será la fuerza de la señal.
- En ocasiones, la intensidad de la señal puede disminuir a tan bajas como -79db, que se considera normal.
- Sin embargo, una constante de la intensidad de la señal inalámbrica de -79db pueden conectar y funcionar, pero puede afectar a la fiabilidad de la conexión Bluetooth.

Base de montaje de la placa con los tornillos y anclajes previstos utilizando el nivel como una guía, como se muestra en la

Figura 9.1 en la página 9. Se recomienda el montaje de al menos un tornillo en una viga. Si es necesario perforar agujeros de 3/16 para paneles de yeso o broca de 7/32 de yeso.



Figura 9.1

2. Operación básica de la interfaz de usuario

A. Referencia de pantalla de inicio

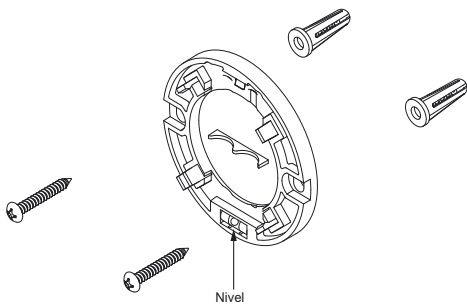
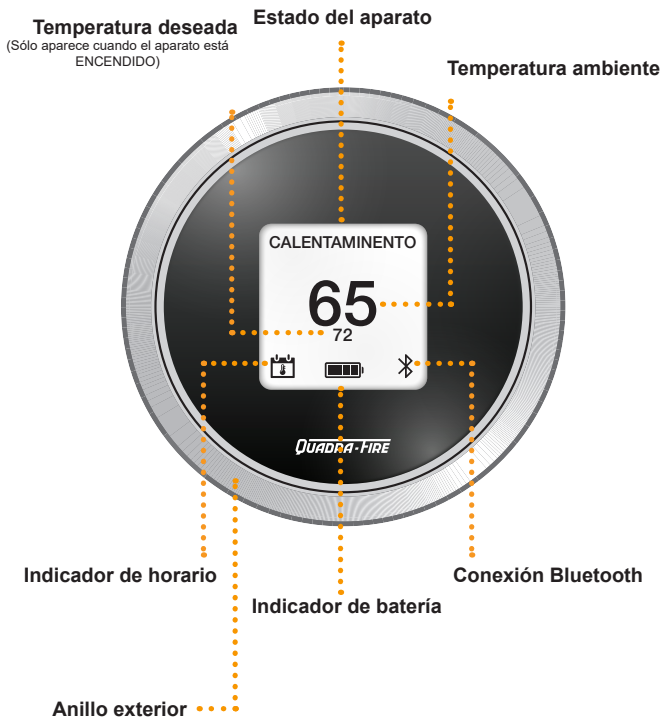

B. Movimientos básicos

- Oprima el anillo exterior
 - Úselo para seleccionar

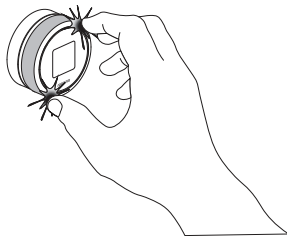

- Mantenga oprimido el anillo exterior 3 segundos
 - Accede al menú principal
 - Regresa a la pantalla de inicio

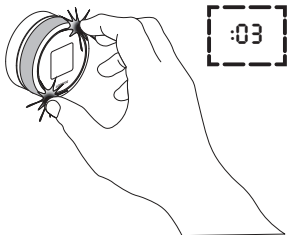

- Gire el anillo exterior
 - Se desplaza por los elementos
 - Cambia los valores numéricos

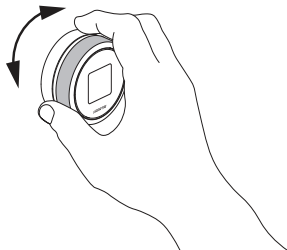

C. Reemplazo de la batería

Para instalar la batería correctamente; quitar la interfaz de usuario de la pared tirando en línea recta desde la parte de atrás de la vivienda vea la **Figura 12.1**.

NOTA: NO tire de la gris con bandas de la zona de la interfaz de usuario, ya que esto puede potencialmente tire de la interfaz de usuario aparte.

- Después de la interfaz de usuario es eliminado; retire las pilas.
- Instale la nueva batería
- Volver a montar a la pared



Figura 12.1

3. Pantalla de inicio

Pantalla de inicio (APAGADA):

Esta pantalla aparece cuando la pantalla está en estado OFF (apagado) y no arrancará.



Pantalla de inicio (ENCENDIDA):

Esta pantalla aparece cuando la pantalla se ENCIENDE.



A. Configuración de la temperatura

El rango de temperaturas es de 48°F a 81°F (9°C a 27°C).

Desde la pantalla de inicio, oprima el anillo exterior para obtener acceso a la temperatura deseada; gire en el sentido de las agujas del reloj para aumentar la temperatura, y en contra para reducirla.



4. Opciones de menú

A. Opciones del menú de acceso

Desde la pantalla de inicio, mantenga oprimido el anillo exterior 3 segundo para obtener acceso a:

- ENERGÍA
- NIVEL DE CALOR
- HORARIOS
 - HORARIO DIARIO
- AJUSTES
 - FECHA Y HORA
 - IDIOMA
 - TERMOSTATO
 - AFINACIÓN
- DIAGNÓSTICO
- ALIMENTACIÓN MANUAL



Gire el anillo exterior a favor o en contra de las agujas del reloj para seleccionar una opción del menú y oprima el anillo para confirmar su selección.

B. Energía

NOTA: El valor predeterminado es OFF (apagado).

Seleccione ENERGÍA en el menú principal. Gire el anillo exterior a favor o en contra de las agujas del reloj para ir a las opciones OFF (apagado), ON (encendido) o BACK (regresar) y oprima el anillo exterior para seleccionar.



C. Nivel de calor

NOTA: El NIVEL DE CALOR predeterminado es 5.

El NIVEL DE CALOR se usa para configurar el nivel de calor máximo al que funcionará el aparato.

Seleccione la pantalla NIVEL DE CALOR del menú principal. Gire a favor o en contra de las agujas del reloj para ajustar el NIVEL DE CALOR.

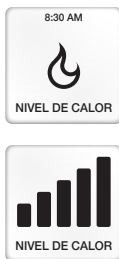

D. Horarios

NOTAS:

- El valor predeterminado de HORARIOS es off (apagado).
- HORARIOS no funcionará hasta que se encienda.
- HORARIOS no funcionará correctamente hasta que configure FECHA Y HORA.

El MENÚ de horarios especifica un HORARIO diario para configurar la temperatura deseada en cuatro horas específicas del día.

Seleccione la pantalla HORARIOS del menú principal. Gire a favor o en contra de las agujas del reloj para acceder a los días de la semana (LUN a SAB), HORARIO ACTIVADO, HORARIO DESACTIVADO o REGRESAR.



E. Control manual de horarios

Oprima el anillo exterior para ajustar la temperatura.

La nueva temperatura se conservará hasta que inicie el siguiente período programado.

Horario activado: 

Control manual: 

Si se presenta un corte de energía mientras está en modo de horario, la interfaz de usuario puede aparecer en modo de control manual hasta el siguiente evento programado.



F. Horario diario

Seleccione el día que desea cambiar en el menú de HORARIOS. Gire para marcar el elemento que desea cambiar, y luego oprima el anillo exterior para seleccionarlo y gírelo para cambiarlo. Una vez hecho el cambio, oprima el anillo exterior para aceptar.

Para copiar un día a otro, seleccione COPIAR .

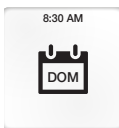
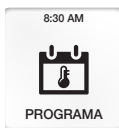
Cambie al día deseado y seleccione PEGAR .



DOM   

HORA	TEMP
07:00 AM	70°
08:00 AM	62°
06:00 AM	70°
10:00 AM	62°

G. Ajustes

Seleccione AJUSTES en el menú principal. Gire a favor o en contra de las agujas del reloj para acceder a FECHA Y HORA, IDIOMA, TERMOSTATO, AFINACIÓN y REGRESAR.

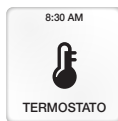
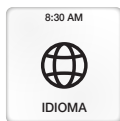

H. Fecha y hora

Seleccione FECHA HORA del menú de AJUSTES. Gire a favor o en contra de las agujas del reloj para marcar el elemento que desea cambiar, y luego oprima el anillo exterior para seleccionarlo y gírelo para cambiarlo. Una vez hecho el cambio, oprima el anillo exterior para aceptar.

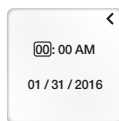

I. Idioma

NOTA: El idioma predeterminado es INGLÉS.

Seleccione IDIOMA del menú de AJUSTES. Gire para marcar el idioma deseado, y luego oprima el anillo exterior para seleccionarlo.



J. Termostato

NOTAS:

- El valor predeterminado de la escala de temperatura es °F.
- Para cambiar la escala de temperatura, asegúrese de que la interfaz de usuario está APAGADA.

Seleccione **TERMOSTATO** del menú de **AJUSTES**. Gire para marcar el elemento que desea cambiar, y luego oprima el anillo exterior para seleccionarlo y gírelo para cambiarlo. Una vez hecho el cambio, oprima el anillo exterior para aceptar.

DIFERENCIAL determinará qué tan cerca de la temperatura deseada debe estar el calefactor para encenderse y apagarse. La configuración predeterminada es -2 y 0.

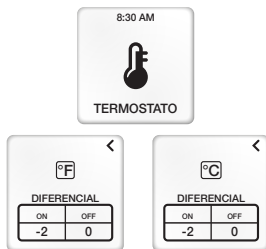

DIFERENCIAL DE ENCENDIDO

Este valor es la cantidad de grados debajo de la temperatura deseada a la que se encenderá su aparato. El rango disponible es de -1 a -5.

DIFERENCIAL DE APAGADO

Este valor es la cantidad de grados encima de la temperatura deseada a la que se apagará su aparato. El rango disponible es de 0 a +5. Cuando se configura a 0, el aparato se apagará en cuanto llegue a la temperatura deseada.

Cuando se configure encima de 0, el aparato ajustará automáticamente el nivel de calor para mantener la temperatura deseada, y establecer a la vez una temperatura ambiente máxima permitida.

K. Afinación

IMPORTANTE: Consulte su manual antes de hacer ajustes a la afinación de su aparato. La función de afinación permite ajustarse a variaciones en la calidad del combustible, la ventilación, las configuraciones de instalación y la elevación.

Seleccione **AFINACIÓN** del menú de **AJUSTES**. Siga las instrucciones, y luego oprima el anillo exterior para acceder a los ajustes de afinación. Gire para cambiar el ajuste, y luego oprima el anillo exterior para aceptar.

Deje pasar al menos 15 minutos antes de hacer cambios adicionales.



L. Diagnóstico

Seleccione DIAGNÓSTICO en el menú principal. La pantalla de diagnóstico muestra información adicional acerca de su aparato.

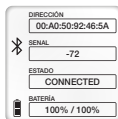

M. Emparejamiento

NOTA: La interfaz de usuario y el módulo Bluetooth vienen emparejados de fábrica.

Si la interfaz de usuario no se conecta automáticamente con el aparato en menos de cinco minutos, será necesario emparejar el dispositivo.

Para emparejar el dispositivo:

- Enchufe el aparato al poder; espere 45 segundos para que se complete la calibración.
- Quite el módulo Bluetooth del aparato. (Vea la ubicación en el manual de su aparato).
- Coloque la interfaz de usuario en modo de EMPAREJAMIENTO seleccionando DIAGNÓSTICO del menú principal, y luego oprimiendo el anillo exterior en la pantalla de información de Bluetooth; ver la **Figura 24.1**.
- El estado cambiará a EMPAREJANDO.
- Luego conecte la llave de Bluetooth en el dispositivo.
- Una vez que los dispositivos se emparejen, la luz del módulo Bluetooth se pondrá azul y continua. El estado puede mostrarse desconectado aproximadamente 20 segundos hasta que la pantalla se actualice y se muestre conectada.

NOTA: El emparejamiento debe tomar de 20 a 30 segundos.

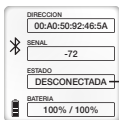

- DESCONECTADA
- EMPAREJANDO
- CONECTADA

Figura 24.1

N. Alimentación manual

NOTA: Use ALIMENTACIÓN MANUAL solamente después de añadir pellets a una tolva vacía.

ALIMENTACIÓN MANUAL sólo está disponible cuando el estado de la interfaz de usuario es OFF (apagado).

Seleccione ALIMENTACIÓN MANUAL en el menú principal. Gire hasta ON (encendido), y luego oprima el anillo exterior para seleccionarlo. La pantalla mostrará ALIMENTANDO en la parte superior, y cambiará a la pantalla OFF (apagado). Espere a que la función ALIMENTACIÓN MANUAL termine u oprima el anillo exterior para cancelar la alimentación. La interfaz de usuario colocará la ENERGÍA automáticamente en ON (encendido), y regresará a la pantalla de inicio.



5. Códigos de error

En caso de error, siga las instrucciones en pantalla. Una vez que se corrija el error, oprima el anillo exterior para despejarlo y regresar a la pantalla de inicio.

La pantalla de error sólo volverá a aparecer si el error persiste. Después de cualquier error, la ENERGÍA se coloca automáticamente en OFF (apagado) y debe cambiarse manualmente a ON (encendido). Vea la sección ENERGÍA en la página 15.

Error de alimentación



Error de ignición



Otros códigos de error

- 2 Falla en la sonda de escape
- 6 Alarma del ventilador de escape
- 8 Sobretemperatura en escape
- 10 Error de comunicación



Consulte el Manual del Propietario del aparato o comuníquese con el distribuidor para recibir ayuda si persisten los errores.

6. Glosario

Bluetooth	Una conexión inalámbrica de corto alcance entre la interfaz de usuario y el aparato.
Conectada	La interfaz de usuario y el aparato se están comunicando.
Horario diario	Un horario programable de siete días, con cuatro eventos por día.
Diagnóstico	Muestra las condiciones de operación actuales del aparato y de la interfaz de usuario.
Diferencial	La diferencia de temperatura respecto a la temperatura deseada a la que el aparato arrancará y parará.
Desconectada	La interfaz de usuario y el aparato no se están comunicando.
Calentando	El aparato está calentando hasta la temperatura deseada.
Nivel de calor	El nivel máximo de combustión al que funcionará el aparato.
Alimentación manual	Se usa para llenar el tubo del barreno después de añadir pellets a una tolva vacía.
Emparejamiento	La interfaz de usuario y el aparato están estableciendo una conexión.
Purgando	El aparato está limpiando la cámara de combustión.
En espera	El aparato está esperando a que la interfaz de usuario le pida calor.
Afinación	Se usa para ajustar la relación de mezcla aire-combustible.
Esperando para arrancar	El aparato necesita enfriarse para asegurarse de que encienda el fuego durante el arranque.

QUADRA-FIRE®

INFORMACIÓN DE CONTACTO

Hearth & Home Technologies
352 Mountain House Road
Halifax, PA 17032
Una división de HNI INDUSTRIES

**Comuníquese con su distribuidor Quadra-Fire si tiene dudas o inquietudes.
Para ver el número de su distribuidor Quadra-Fire más cercano, visite www.quadrafire.com**

